

型番 YT-777RR

持込修理

保証期間(本体)	お買い上げ日より1年間		
※お買い上げ日	平成 年 月 日		
お客様	ご住所	〒□□□-□□□□	
	ご芳名	-----様	
販売店	ご住所	TEL () - ()	
	店名	-----	

ご販売店様 ※印欄は必ず記入してお渡してください。

この保証書は、本書記載内容で無料修理を行うことをお約束するものです。お買い上げ日から上記期間中故障が発生した場合は、本書をご提示のうえ、販売店に修理をご依頼ください。

<無料修理規定>

- 取扱説明書や注意ラベルに従った正常な使用状況で故障した場合には、お買い上げ販売店が無料修理いたします。
- 保証期間内の無料修理をお受けになる場合には、商品と本書をご持参のうえ、お買い上げ販売店にご依頼ください。
- ご贈答品などで、本保証書に記入してあるお買い上げ販売店にご依頼できない場合には、ユアサプライムス株式会社にお問合せください。
- 保証期間内であっても次の場合には有料修理になります。
 - (イ) 使用上の誤り及び不当な修理や改造による故障及び損傷。
 - (ロ) お買い上げ後の移動にともなう落下などによる故障及び損傷。
 - (ハ) 火災・地震・水害・落雷その他天災地変、公害や異常電圧による故障及び損傷。
 - (ニ) 本書のご提示がない場合。
 - (ホ) 本書のお買い上げ日、お客様名、販売店名などの記入のない場合や字句を書き換えられた場合。
 - (ヘ) 一般家庭用以外(業務用の使用、車両、船舶への搭載)に使用された場合の故障及び損傷。
- (ト) 消耗品を交換する場合。
- (チ) 故障の原因が本製品以外の他社製品にある場合。
- 持込修理の対象商品を直接修理窓口へ送付した際の送料などはお客様のご負担となります。
- 本書は日本国内においてのみ有効です。
This warranty is valid only in Japan.

※この保証書は本書に明示した期間、条件のもとにおいて無料修理をお約束するものです。従ってこの保証書を発行している発売元(保証責任者)又は、事業者に対するお客様の法律上の権利を制限するものではありませんので保証期間経過後の修理についてご不明な場合は、お買い上げ販売店または、ユアサプライムス株式会社にお問合せください。
※保証期間経過後の修理、補修用性能部品の保有期間については詳しくは取扱説明書をご覧ください。

お願い

一度ご使用になった製品は、返品をお受けすることができませんのであらかじめご了承ください。但し、明らかに不備、不良と認められた製品につきましては、代替品と交換する準備がございます。また、保証期間の終了後や取り扱いの間違による故障(本体の水洗いなど)などの修理は、できる限りお客様の負担の少ないように(部品代、送料など)お見積りをご連絡し、了解を頂いた後に速やかに修理させていただきます。

ユアサプライムス株式会社

〒103-0011 東京都中央区日本橋大伝馬町16番1号 電話(03)5695-1503

お客様ご相談窓口について

- 修理、お取り扱い、消耗品、部品ご購入などのご相談は、まずは、お買い上げの販売店へお申し付けください。
- 転居や贈答品などでお困りの場合は、弊社お客様ご相談窓口であります、下記サービスセンターへお問合せください。
- アフターサービスについては、取扱説明書の中でご説明しておりますのでご覧ください。

お客様ご相談窓口

受付時間：午前10時～12時・午後1時～5時



0120-988-475

東部サービスセンター TEL 048-920-3750 FAX 048-927-7882
西部サービスセンター TEL 072-225-5385 FAX 072-232-5635

- ・サービス向上のため、音声を録音させていただくことがあります。
- ・フリーコールがお使いになれない場合は、各サービスセンターへ直接お電話をお願いします。
- ・土日・祝日、年末年始、お盆休暇を含む当社の休日は休業とさせていただきます。

R-100

YUASA
ハイタワーファン
型番
YT-777RR

取扱説明書(保証書付)

一般家庭用

(業務用としては使用しないでください)

このたびはスリムタワーファンをお買い上げいただき、まことにありがとうございました。ご使用前に、この取扱説明書をよくお読みのうえ、正しくお使いください。とくに「安全上のご注意」(1～2ページ)はご使用前に必ずお読みいただき、正しく安全にお使いください。お読みになったあとは、保証書とともに大切に保管してください。

経年劣化によるご注意

長年使用しているタワーファンは、火災等の事故につながる恐れがあります。安心してご使用いただくため、長期間使用しましたら安全のため必ず点検することをおすすめします。

ご使用環境及びご使用時間等が異なるため、点検時期、点検方法及び点検費用については販売店または弊社「お客様ご相談窓口」にご相談ください。

もくじ

安全上のご注意 1-2
組み立て方 3
各部のなまえ 4
ご使用方法 5-9
お手入れと保管について 10
設計上の標準的使用期間について 11
長年ご使用のタワーファンはよく点検を 11
アフターサービスについて 12
修理を依頼される前に 12
仕様 12
保証書、お客様ご相談窓口 裏表紙

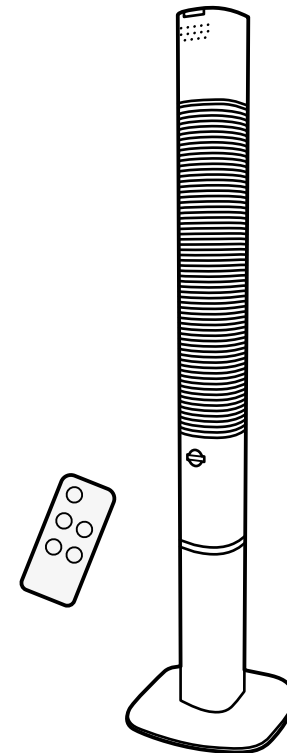

- イラストと実際の商品は多少異なる場合があります。
- この製品は、海外ではご使用になれません。
FOR USE IN JAPAN ONLY.

8時間自動オフタイマー付き
(切り忘れ防止機能)

アロマ
トレイ付

入切
タイマー

首振機能

マイコン

フル
リモコン

組み立て方

- ご使用前には、次の順序で正しく組み立ててください。
- 包装箱は、保管するときに必要ですので捨てないでください。

※組み立て前にご確認ください。

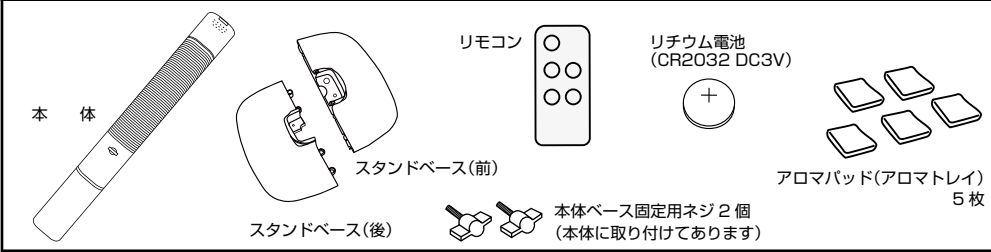

1. スタンドベースを組み立てます。

スタンドベース(後)にスタンドベース(前)をはめ込みます。

※確実にはまっていないとスタンドベースの底が平らになりません。よくお確かめください。

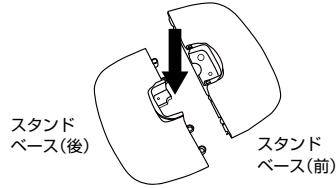

2. 本体ベース固定用ネジを取り外します。

本体を送風口が上になるように、箱などの台の上ののせてください。(本体にスタンドベースを取り付けやすくなるためです。)付属の本体ベース固定用ネジ2本を本体底部より取り外します。

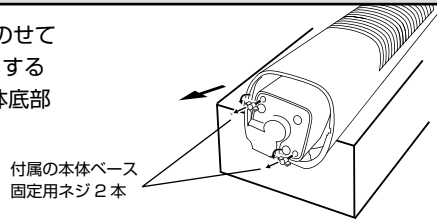

3. 本体とスタンドベースを取り付けます。

- ① スタンドベースの開口部へ電源コードを通してください。
- ② 電源コードを引き出しながら、本体底部の凸部をスタンドベースの凹部へ合わせてはめ込んでください。
※電源コードをかみ込まないようにご注意ください。
- ③ 付属の本体ベース固定用ネジ2本をスタンドベースの底部から締め付けて、本体とスタンドベースを確実に固定します。
※各部がしっかりとハマっているかご確認ください。
- ④ 電源コードをスタンドベースのコードガイドにはめ込んでください。

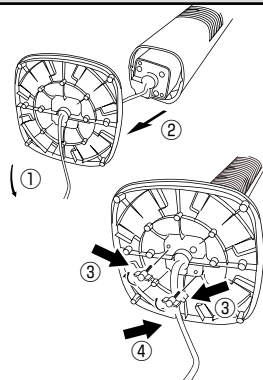

アフターサービスについて

(よくお読みください)

- 保証書の内容のご確認と保管について
この製品には保証書がついています。保証書はお買上の販売店にて販売店名・お買い上げ日などの記入をご確認の上、内容をよくお読みのうえ大切に保管してください。
- 保証期間はお買い上げの日から1年間です。
保証期間中でも有料になることがありますので、保証書をよくお読みください。
- 保証期間後の修理を依頼されるとき
お買上げの販売店にご相談ください。修理によって機能が維持できる場合は、お客様のご要望により有料修理させていただきます。
- 扇風機の補修用性能部品の保有期間は製造打切後8年間です。
補修用性能部品とは、その製品の機能を維持するために必要な部品です。
- 修理品は、持ち込み修理となっています。修理依頼、消耗品のご購入の相談は、購入販売店でお願い申し上げます。通販、ネットショップでご購入の場合も同様にお願申し上げます。
- ご使用中に普段と変わった状態になりましたら、ただちにご使用を中止して、お買い上げの販売店に点検・修理をご依頼ください。
- アフターサービスについてわからないことは…
上記の内容についての詳細・贈答・転居の場合など、その他製品に関するお問い合わせ、ご質問がございましたら、お買い上げの販売店までお問い合わせください。

商品の譲渡・リサイクル品については、保証適用を受けられない場合があります。ご注意ください。

●「ご相談窓口における個人情報のお取り扱いについて」

ユアサプライムス株式会社は、お客様の個人情報や相談内容を、ご相談への対応や修理、その他確認などのために利用し、その記録を残すことがあります。また、個人情報を適切に管理し、修理業務等を委託する場合や正当な理由がある場合を除き、第三者に開示、提供しません。お問い合わせは、ご相談された窓口にご連絡ください。

修理を依頼される前に

異常が生じたときは、次の点をお調べになってからお買上げの販売店にご相談ください。

こんなとき	おたしかめください
ON/OFFボタンを押してもファンが回らない。	●電源プラグはコンセントに確実に差し込まれていますか？
ファンは回るが異常音がある。	●スタンドベースは、確実に取り付けられていますか？ ●本体背面カバーは、確実に取り付けられていますか？
リモコンで動作しない。	●電池が消耗していませんか？ ●電池の入れ方(⊕⊖の方向)が間違っていないですか？ ●リモコン送信部と本体受信部との間に障害物はありませんか？

上記の処置をしてもなおらなかった場合は、お買い上げの販売店へ点検・修理をお申しつけください。

●お客様ご自身での修理・改造は、危険を伴いますので絶対にしないでください。

※修理には特殊な技術が必要です。

仕様

定格電圧 (V)	定格周波数 (Hz)	消費電力 (W)	回転数 (r/min)	風速 (m/min)	風量 (m³/min)	首振り角度 (度)	電源コード長 (m)	質量 (kg)
100	50	41	2,300	157	7	約72°	1.6	4.3
	60	40	2,150	146	7			

●この製品は、海外ではご使用になれません。 FOR USE IN JAPAN ONLY.

設計上の標準的使用期間について

● 本機の設計上の標準使用期間は6年です。

【ご注意】

※ 設計上の標準使用期間は、以下の標準的な使用条件の下で、適切な取扱で使用し、適切な維持管理が行われた場合に、安全上支障がなく使用することができる標準的な期間として設計上設定されている期間です。

尚、無償保証期間（お買い上げの日から1年間）とは異なります。保証内容等について、詳しくは裏表紙の保証書をお読みください。

※ 使用頻度、使用環境、設置場所が下記標準的な使用条件と異なる場合、または、業務用等、本来の目的以外の方法で使用された場合は、記載の設計標準使用期間より短い期間で経年劣化が起きる可能性があります。

 設計上の標準使用期間を超えて使用されますと、経年劣化による発火、けがなどの事故に至る恐れがあります。

● 扇風機の標準的使用条件

項目	条件	
1. 使用環境	温度/湿度	30℃/65%
2. 使用条件	電源電圧/周波数	100V/50/60Hz
	設置場所	標準設置
3. 使用頻度	運転時間（1日）	8時間/日
	運転回数	5回/日
	運転日数	110日/年
	スイッチ操作回数	550回/年
	首振運転の場合	100%

※日本工業規格 JIS-C9921-1より

各部の名前

● イラストと実際の商品は多少異なる場合があります。

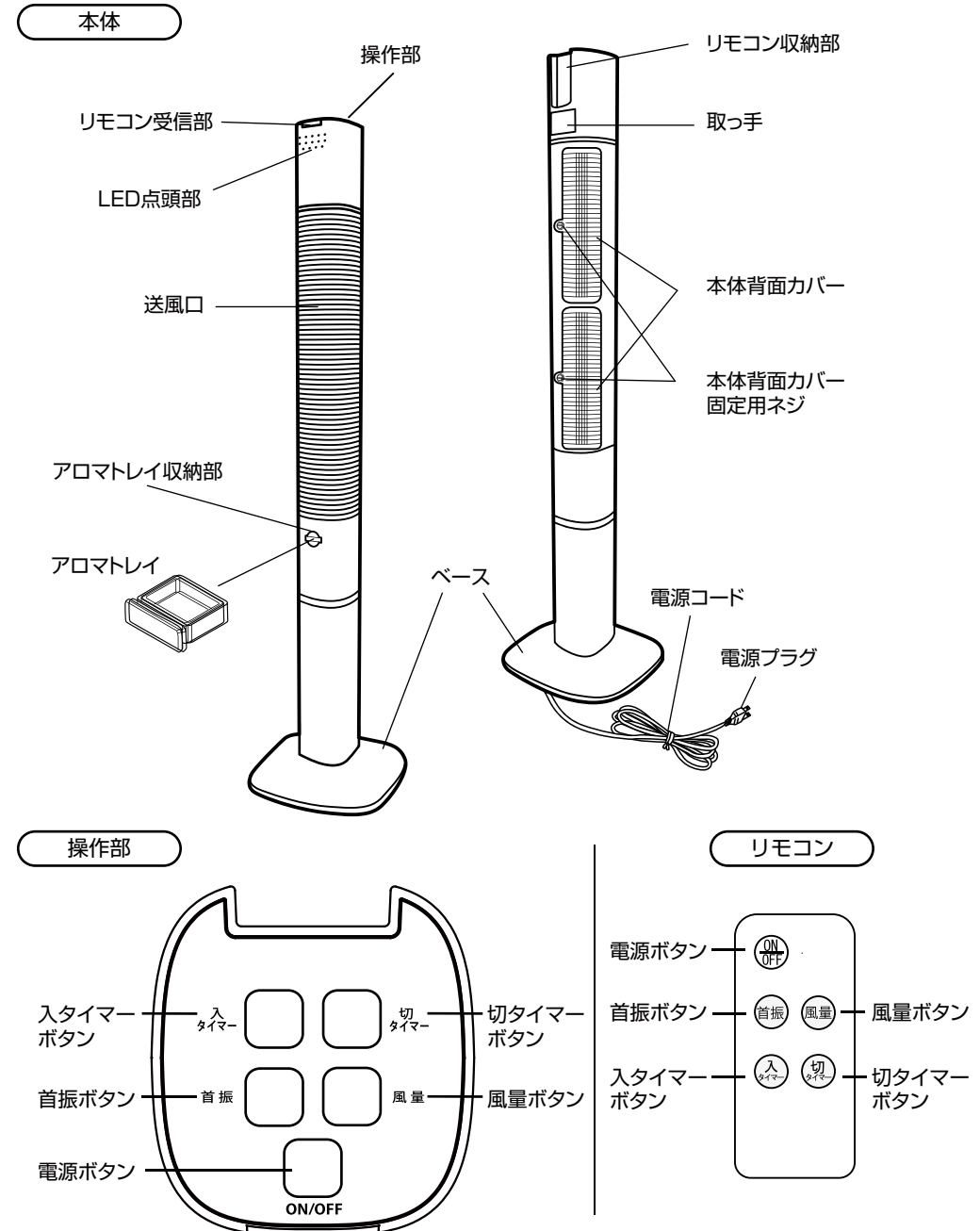

長年ご使用の扇風機はよく点検を

安全に末永くお使いいただくためには、よく点検をお願いします。

愛情点検

こんな症状はありませんか

★ スイッチを入れても作動しない。

★ 異常な音がある。

★ 本体が異常に熱かったりコゲくさいにおいがする。

異常があれば
ご使用中止!!

発煙・発火の恐れがあります。
すぐに電源プラグを抜いてください。
再使用の際には、必ず販売店にご相談ください。

● 上記のような症状がなくても、安全のため定期的な点検をおすすめします。
点検費用については販売店にご相談ください。

ご使用方法

① 電源プラグをコンセントに挿し込んでください。

- 電源プラグを交流 100V のコンセントに根元まで確実に差し込んでください。

ご注意



長時間使用しないときは、電源プラグをコンセントから抜いてください。

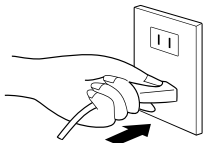

「ON/OFF」ボタン(電源)

このボタンを押すと運転を開始します。

もう一度押すと、全ての運転を停止します。

※切り忘れ防止機能について(8 時間自動オフタイマー)

運転開始後 8 時間経過すると自動的に停止します。

再度運転を開始する場合は、「ON/OFF」ボタン(電源)を押して運転をスタートさせてください。

※メモリー機能について

- ・運転停止後、再び「ON/OFF」ボタン(電源)を押すと運転停止前の風量設定で運転を開始します。
- ・タイマー時間等のメモリーはされません。
- ・電源プラグを抜くとメモリーは消えます。

「風量」ボタン

運転開始後、このボタンを押すたびに風量が切り替わります。

また、本体表示パネルには設定された風量が表示されます。

(LED 表示ランプ)

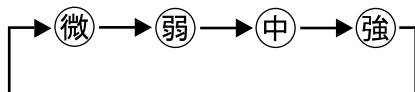

お手入れと保管について



警告

お手入れの時は、必ず電源プラグをコンセントから抜いてください。
感電やけがをする原因になります。

お手入れの仕方

本体背面のカバーを外すとフィルターのお掃除ができます。

※ 取り外しかたは 8 ページを参照してください。

- お手入れの前には、必ず ON/OFF ボタンで電源を OFF にして運転を停止してから電源プラグをもってコンセントから抜いてください。
- 本体の汚れは、ぬるま湯か中性洗剤を浸した布で拭き取った後で柔らかい布で乾拭きしてください。
- ガソリン、シンナー、ベンジン、アルカリ性洗剤、灯油、ベンゾール、アルコール、みがき粉などで拭かないでください。また、殺虫剤などをかけないでください。樹脂や塗装部分が、変色、変質する恐れがあります。
- 化学ぞうきんでこすったり、長時間接触させたままにすると、変質したり塗装がはげたりすることがありますのでご注意ください。

保管の仕方

3 ページの【組み立て方】の逆の手順で、スタンドベースをとりはずします。

- ① 電源コードをスタンドベースのコードガイドからはずします。
- ② 本体とスタンドベースを固定しているネジ 2 本を緩めてはずします。
- ③ 電源コードに注意しながら本体よりスタンドベースをとりはずします。
- ④ スタンドベースを分解します。

【注意】

本体ベース固定用ネジを紛失しないように、本体に取り付けておかれることをお勧めします。手や指を挟まないように注意してください。

- 本体についた汚れはよく拭き取ってください。
樹脂が変色したり、破損する原因になります。
- 包装ケースに収納し、湿気の少ないところに保管してください。

リモコンの使い方

1 リモコンを受信部に向けてボタンを押します。

- 操作できる距離は受信部正面で約 3m 以内です。リモコン操作はリモコン受信部に対し正面から操作してください。

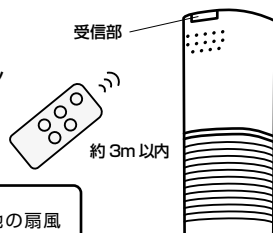

ご注意

- 本機のリモコンで他のリモコン付扇風機が動作することがありますので、他の扇風機を近くで取扱中にご注意ください。
- 受信部に直射日光が当たったり、インバーター照明器具、または電子瞬時点灯照明器具を使用している部屋では、リモコンで動作しないことがあります。
- リモコンを踏んだり、落としたり、水をかけたりしないでください。破損・故障の原因になります。
- 送信部と受信部の間に障害物がないようにしてください。
- リモコンの操作距離が 50cm 以内でないと動作しなくなったら新しい電池と交換してください。

2 リモコンの収納と操作パネルカバー

● リモコンの収納

- リモコンは、本体後方の収納スペースに収納することが出来ます。紛失防止のために、ご使用後はリモコンを収納することをおすすめします。

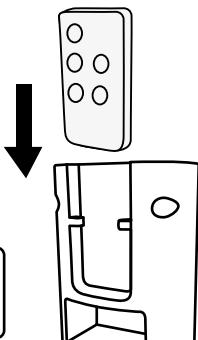

ご注意

- 乳幼児やお子様が悪って電池および電池蓋を飲み込まないようにご注意ください。

リモコンの電池の入れ方

① リモコンを裏返し、ツマミ部分を矢印の方向へ引き出します。

② 電池を正しく入れます。必ず、+(プラス)面を上にしてください。

③ 電池ケースを矢印の方向に入れます。

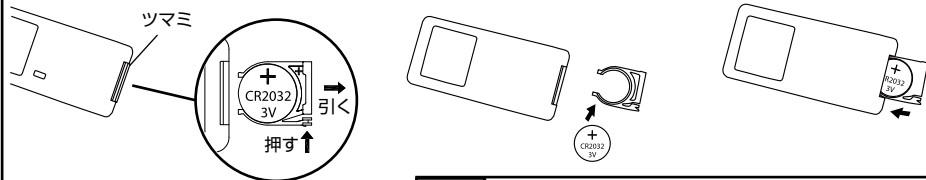

- ※ 長時間使わないときは電池を取り出してください。(液もれによる故障を防ぎます)
- ※ 電池はリチウム電池ま CR2032 DC3V をご使用ください。その他一部の電池では、リモコン操作に支障をきたす場合があります。

注意

- 電池は工場出荷時に同梱していますので自己放電のため寿命が短くなっている場合があります。
- リモコンは本体操作パネルカバーに収納することができます。リモコンの紛失防止のため収納することをおすすめします。

「切タイマー」ボタン

この商品は、8時間自動OFFタイマー搭載商品です。(切り忘れ防止タイマー) 運転開始後、8時間で自動的に電流が切れます。なお、切り忘れ防止タイマー機能は解除できません。

このボタンを押すと切タイマーが設定できます。

- ボタンを押すたびに下図のように切りタイマーの設定時間が切り替わります。
- 時間が経過すると切タイマー表示ランプは連動しており、残り時間の目安を表示します。
- 設定時間が経過すると切タイマー表示ランプは消え、運転を自動的に停止します。
- 切りタイマーを使用すると、切タイマーの設定時間で運転を停止します。

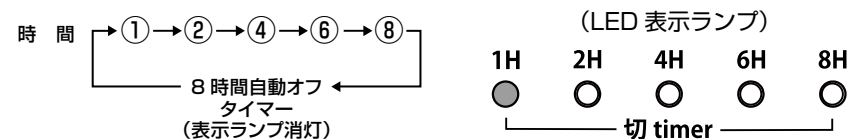

「入タイマー」ボタン

このボタンを押すと入タイマーが設定できます。

- 運転を停止しているとき、運転中の切タイマー設定後に「入タイマー」ボタンを押すたびにA図のように入タイマーの設定時間が切替わります。
- 入タイマー設定後、運転停止状態になったときから時間の経過とともに、入タイマー表示ランプがB図のように運転開始までの残り時間の目安を示します。
- 運転停止状態または、切タイマーにより運転が停止したときから設定された入タイマー時間になると「弱」運転を開始します。

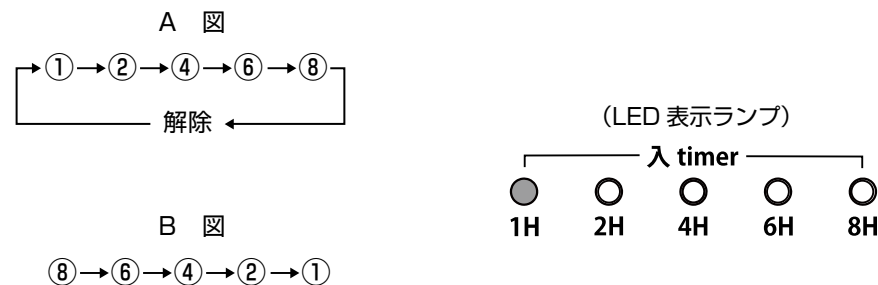

「入タイマー」で運転を開始したときの風量設定は「弱」運転のみとなります。その他の風量設定はできません。

- 入タイマーで運転開始後、安全のため3時間ボタン操作がない場合は運転を停止します。(3時間自動オフタイマー)
- 入タイマー設定後、切タイマーは設定できません。

「切タイマー」「入タイマー」同時設定

※「切タイマー」「入タイマー」の同時設定は、運転中でないと設定できません。

1. 運転中に「切タイマー」ボタンで運転を停止する時間を設定してください。
2. 「入タイマー」ボタンで、「切タイマー」によって停止してから運転を再開するまでの時間を設定してください。

(例) 運転を 2 時間後に停止させ、停止してから 4 時間後に運転を開始する場合
「切タイマー」を 2 時間に設定したあと、「入タイマー」を 4 時間に設定する。

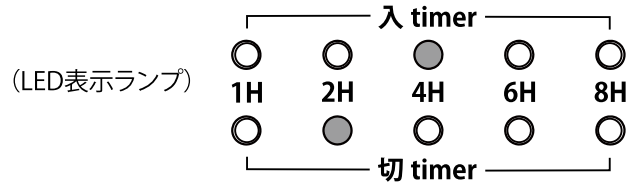

△ 注意 「入タイマー」の設定時間は「切タイマー」で運転を停止してから、運転を再開するまでの時間です。

アロマ機能

送風口の下にあるアロマトレイに付属のアロマパッドを入れてください。
ご使用の際は、アロマパッドにお手持ちのアロマエッセンスを数滴染み込ませてからアロマトレイにセットしてご使用ください。



注意

アロマエッセンスをアロマパッドに多量に染み込ませますと、液だれをおこしますのでご注意ください。

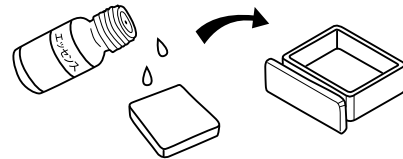

お願い

- ・ アロマエッセンスはアロマ専門店や百貨店などでお買い求めください。
- ・ ご使用の際は、アロマエッセンスの取扱説明書をよくお読みの上、ご使用ください。
- ・ アロマエッセンスが本体についた場合は、すぐにふき取ってください。変色、変質の恐れがあります。
- ・ 使用中で気分が悪くなったら、すぐに使用を中止してください。
- ・ 違う香りのアロマエッセンスを使用する場合は、アロマトレイを取り外し、中性洗剤などで洗い、水で十分洗い流してからご使用ください。



注意

香りの持続時間などは、室内の温度、湿度により異なり、アロマエッセンスの質によっても異なります。

アロマエッセンスが本体にこぼれないように注意してください。
万が一、本体にこぼれてしまったら、直ちにぬるま湯か薄めた中性洗剤を浸したやわらかい布をしぼって、拭き取った後、乾いた布で軽く拭いてください。

「首振」ボタン

このボタンを押すと首振を開始し、もう一度押すと首振りを停止します。

風向きを左右に変えたいとき

自由首振り式

※ 本体を停止させてから、お好みの方向に向けてください。

● 本体背面の取っ手を持って、軽く回してください。

△ 注意 無理な力で方向を変えないでください。故障の原因になります。

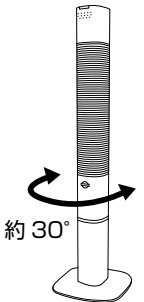

本体背面カバーの取り付け・はずし方

＜本体背面カバーのはずし方＞

- ① 本体背面カバーを固定しているネジをドライバー、コインなどで反時計方向へ回して外します。
- ② 固定ツメ部を軽く押しながら矢印の方向へ引いてください。
本体背面カバーの各固定用のツメを外し、カバーを取り外してください。

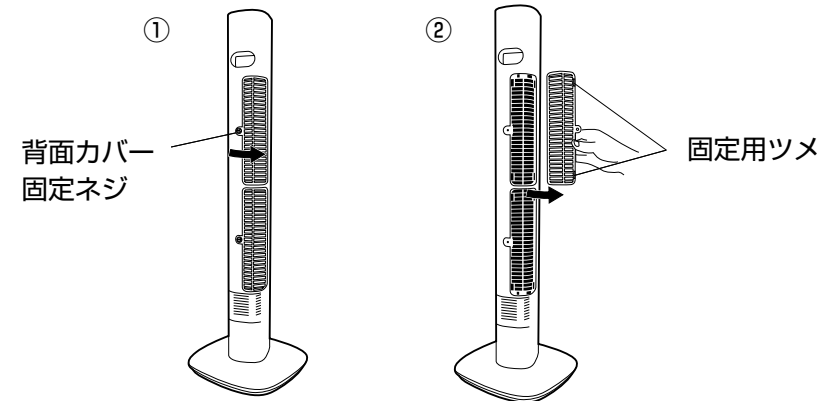

＜本体背面カバーの取り付けかた＞

- ① 本体背面カバー右側の固定ツメを押し込みながら取り付けてください。
- ② 左側の固定ツメも押し込んで取り付けてください。
- ③ 本体背面カバー固定用ネジを、時計回りにしっかり回して固定してください。